

福山市行政機構図 (2024年(令和6年)4月1日現在)

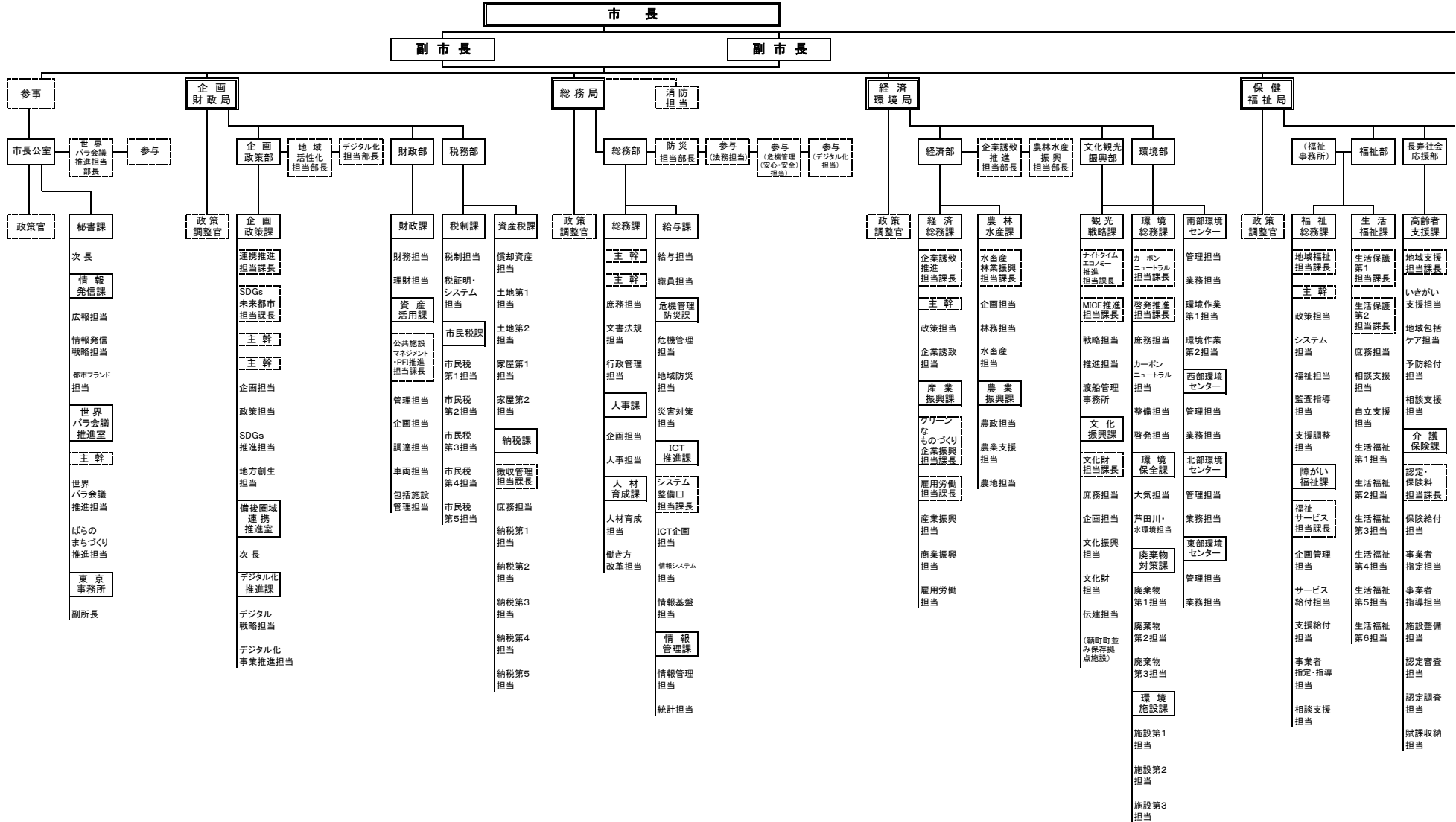

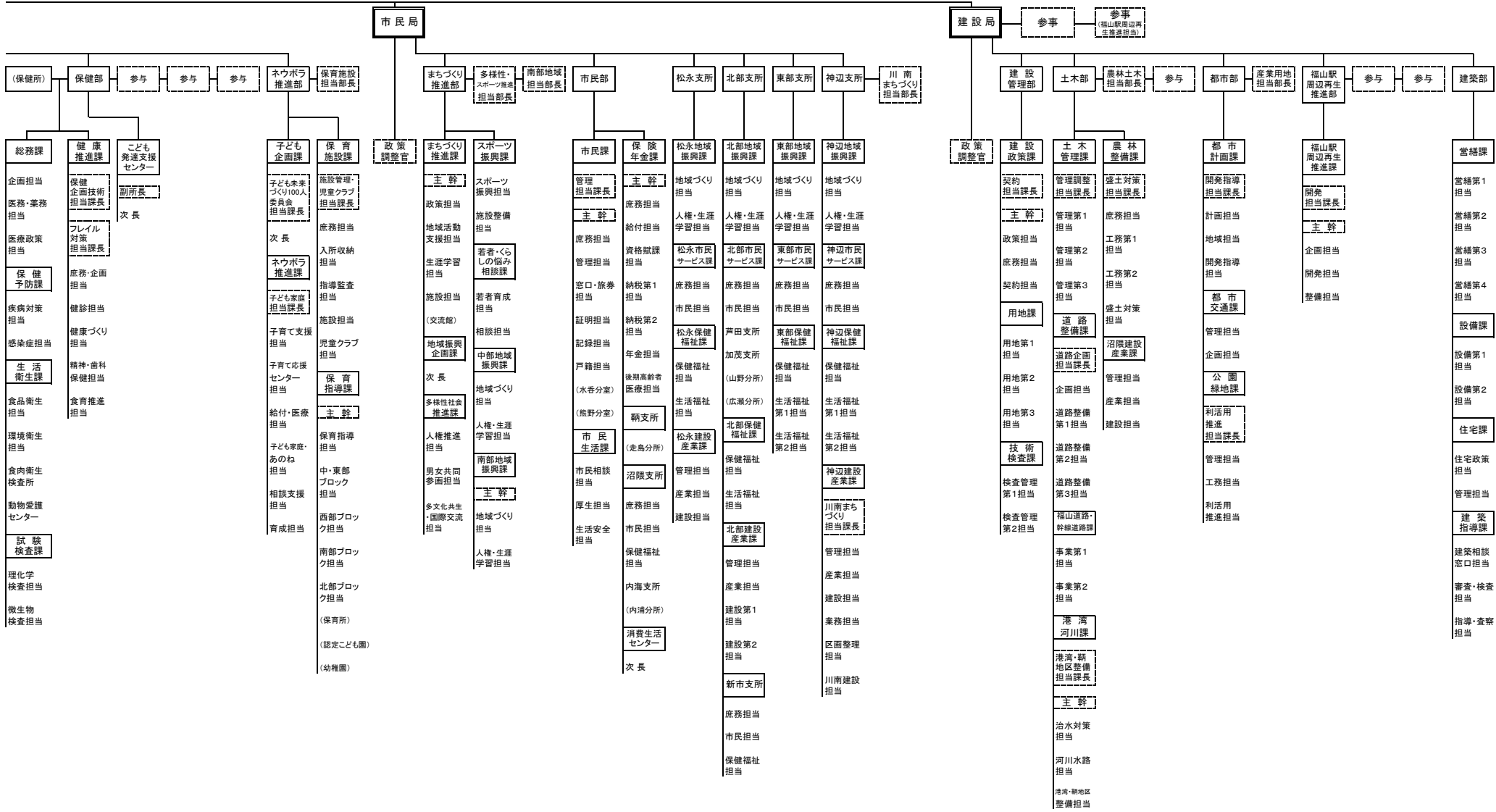

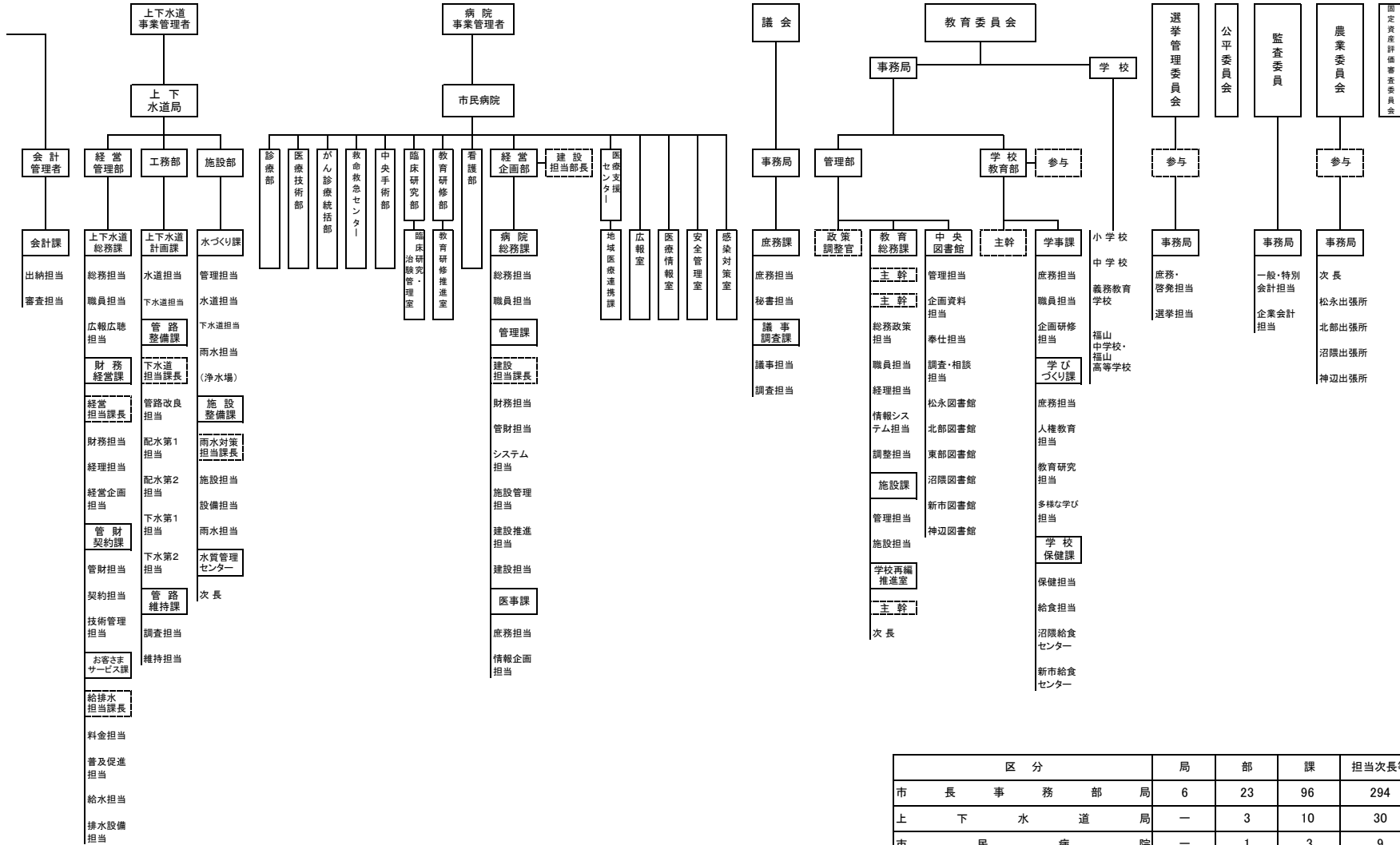

区分	局	部	課	担当次長等
市長事務局	6	23	96	294
上下水道局	—	3	10	30
市民病院	—	1	3	9
議会事務局	—	1	2	4
教育委員会事務局	—	2	7	29
選挙管理委員会事務局	—	—	1	2
公平委員会	—	—	—	—
監査事務局	—	—	1	2
農業委員会事務局	—	—	1	5
固定資産評価審査委員会	—	—	—	—
計	6	30	121	375

※ 市民病院については、経営企画部のみの数